



ALMOZÓ-BÁLABONTÓ



EMILY - ZA Les Landes - 29800 Tréflévénez - Franciaország
T. +33 (0)2 98 21 86 12 / F. +33 (0)2 98 21 86 14
export@emily.fr

www.emily.fr



DELTA BÁLABONTÓ ÉS SZÓRÓ

MŰKÖDÉS

Teleszkópos rakodógépekre és homlokrakodókra tervezve első és hátsó csatlakozással. Csomagolt bálát, szénát és szalmát lehet vele almózni vagy etetni.



MUNKAKÉNYELEM



FELTÖLTÉS

A bálát számos úton be lehet tölteni:

- Álló rakodójtó: a töltés egy kiegészítővel történik
- Hidraulikus rakodójtó: a töltés a fülkéből hidraulikával irányított.*

*Easy Load System opcionális



BÁLABONTÁS

A bontás a megfelelő fogakkal ellátott kihordó láncnak köszönhető.

A sebesség a bontón vagy a fülkéből (távirányítóval) állítható.



Delta bálábontó és szóró bálábontó fogakkal

Delta Bálábontó szórótárcsával

ALMOZÁS

Az almózórendszer a szalma minőségétől és típusától függően akár 6 méterre is elszórhat.

A szórás a bálábontó fogakkal, vagy tárcsákkal lehetséges (ÚJ).

Folyamatos szórást biztosít kis porzás mellett.



Delta bálábontó és szóró bálábontó fogakkal

Delta Bálábontó szórótárcsával



Bálábontó szóró 180°-os mechanikus vagy hidraulikus elfordulásal

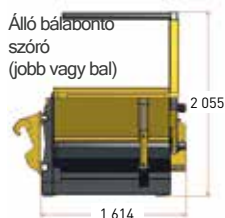

Álló bálábontó szóró (jobb vagy bal)



Bálábontó szóró 180°-os mechanikus vagy hidraulikus elfordulásal és rögzített hátsó szórószerkezettel

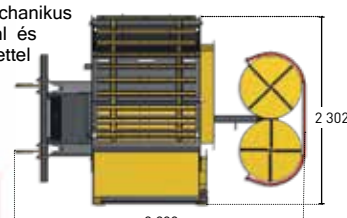

SPECIFIKÁCIÓK

	DELTA BÁLABONTÓ	DELTA BÁLABONTÓ ÉS SZÓRÓ BÁLABONTÓ FOGAKKAL
TÍPUS	<ul style="list-style-type: none"> • Álló bálábontó • Bálábontó mechanikus forgással • Bálábontó hidraulikus forgással 	<ul style="list-style-type: none"> • Álló bálábontó és szóró • Bálábontó és szóró mechanikus forgással • Bálábontó és szóró hidraulikus forgással
ALAPFELSZERELTSÉG	<ul style="list-style-type: none"> • Hidraulikus motor által vezérelt kihordó lánc • Kihordó lánc görgőkkel • Csavarozható adaptáció (teleszkópos rakodó, homlokrakodó, 3 pontos felfüggesztés) 	<ul style="list-style-type: none"> • Hidraulikus emelőszalmaszóró • EMILY'Connect állító doboz a fülkében szállító lánc sebességállítóval • Hidraulikus motor által vezérelt kihordó lánc • Leszerelhető adaptációk
OPCIÓK	<ul style="list-style-type: none"> • Elektromos távirányítódoboz a fülkében szállító lánc sebességállítóval • Mechanikai vagy hidraulikus forgás • Szinkronizált töltőkar • Hidraulikus eltolás (+/- 300mm) 	<ul style="list-style-type: none"> • Mechanikus vagy hidraulikus forgás • Szinkronizált töltőkar • Hidraulikus eltolás (+/- 300mm)

EMILY ELŐNYÖK

- Kényelem: optimalizált eltolás, kompakt magasság, kivágott oldalkeret a jobb kilátás érdekében.
- Easy Load rendszer: öntöltő ajtó hidraulikus karral bármely átmérőjű bálához.
- Hatékonyság: 180° állíthatóság. 6 méterig való almozás
- Sokoldalúság: egy gép az 1 m-1,8 m közötti átmérőjű bálák kezeléséhez.
- Biztonság: Bálabontó és szóró tárcsavisszahúzóval. Gyors eltávolítás hidraulikával.

Szinkronizált töltőkar (Easy Load System)

Egy vezérlés az ajtó kinyitásához és a kar mozgatásához.

Bal oldali elhelyezés a teleszkópos rakodógépeken a rendkívül jó kilátáshoz.



Elektromos távirányítódoboz a fülkében szállító lánc sebességállítóval.



A fogaskerekeket és gyűrűket hidraulikus motor hajtja, amely folyamatos és egyenletes mozgást biztosít.



Hidraulikus eltolás.



Beépített tömlők.

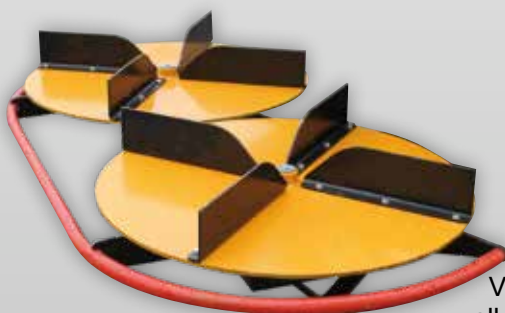

Védőelemmel ellátott tárcsák.



Bálabontó fogak a gép alatt.

DELTA BÁLABONTÓ SZÓRÓTÁRCSÁKKAL

TÍPUS

ALAPFELSZERELTSÉG

OPCIÓK

- Bálabontó,- és szóró mechanikus forgással
- Bálabontó,- és szóró hidraulikus forgással

- Eltávolítható szórótárcsák gyorskapcsolóval
- EMILY Connect Elektromos távirányítódoboz a fülkében szállító lánc sebességállítóval
- Hidraulikus motor által vezérelt szállító lánc
- Leszerelhető adaptációk

- Mechanikus vagy hidraulikus forgás
- Szinkronizált töltőkar
- Hidraulikus eltolás (+/- 300mm)

	Hidraulika olajáramlás	Súly
Delta Bálabontó	Szükséges olajáramlás 40 L/Min	700-tól 1000 kg-ig
Delta Bálabontó és szóró Bálabontó fogakkal		750-től 1050 kg-ig
Delta Bálabontó szórótárcsával		900-től 1200 kg-ig

STIGMA EVOLUTION BÁLABONTÓ

MŰKÖDÉS HIDRAULIKUS TÍPUS HOMLOKRAKODÓKHOZ



MUNKAKÉNYELEM

Kifejezetten teleszkópos rakodógépekhez tervezve, a bálabontó képes a hengeres és szögletes bálákat is 18 méterre elszórni

BETÖLTÉS

A szögletes bálákhoz való két bálabontó tüskével ellátott töltő ajtó két karral működtethető.

SZÓRÁS

A megbízható továbbító rendszer a bálát a rotor irányába vezeti, amely a turbinát táplálja. Amint lelassul a turbina a továbbító rendszer és a rotor automatikusan leállnak és a turbina a megfelelő forgási sebesség esetén biztosítja az egyenletes szórás.

A rotor: a hidraulikus motor be van építve a rotorba, melynek kialakítása javítja a teljesítményt.

A turbina: a hidraulikus motor közvetlenül hajtja a turbinát (távírányítás nélkül), ezzel javítva a kihajtást; a pengék leszerelhetők; Hardox bevonatú turbina.

Forgótorony:
160°-os forgótorony 18m-es szórásra képes, 260°-os torony 15 m-es szórási távolságot biztosít.

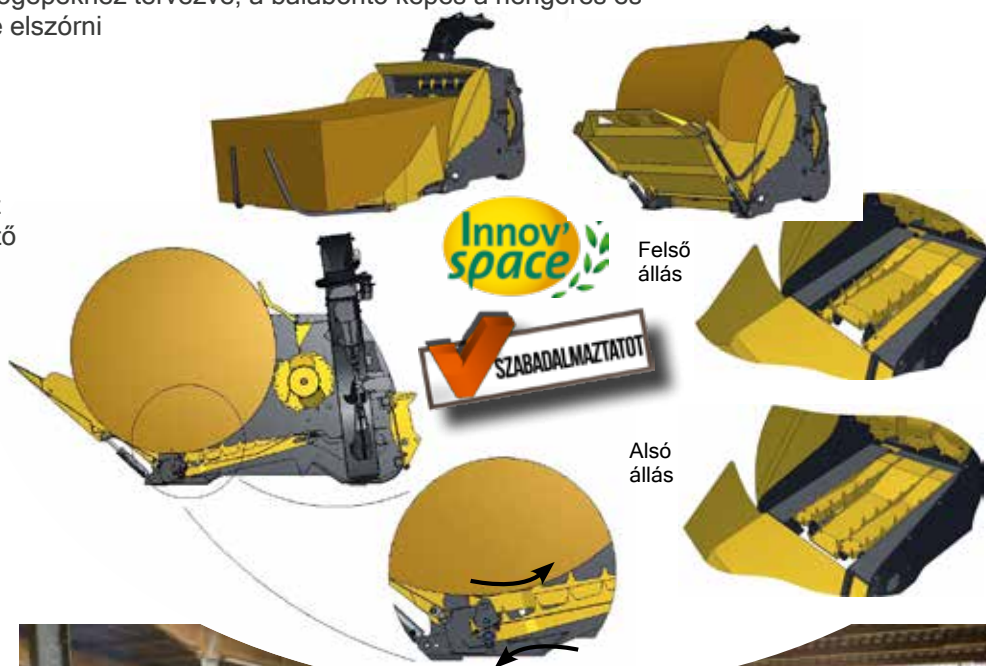

SPECIFIKÁCIÓK

HIDRAULIKUS TÍPUS HOMLOKRAKODÓKHOZ

- Továbbító rendszer: 2 hidraulikus motor a szerkezetbe építve • Forgótoronyba beépített szalma mennyiség automatikus szabályozása • Rotor: 1 hidraulikus motor van a rotorba építve, amely spirális alakjának köszönhetően javítja a kimenetet és a hidraulikus erőszükségletet • Turbina: Közvetlen hajtva a hidraulikus motorral. Leszerelhető csavarozott pengék. Hardox bevonatú turbina • Töltő ajtó • Forgótorony: 260° vagy 160° • Alapértelmezett rotor vagy szekcionált forgórész • Vágó rendszerrel vagy anélkül • Súly: 1 230 kg • Minimum olajáramlás 70l/perc

ALAPFELSZERELTSÉG

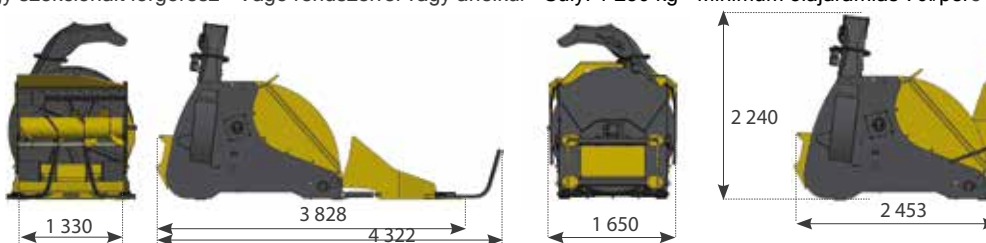

EMILY ELŐNYÖK

- Egyedi: hidraulikus motorokkal vezérelt, szabadalmaztatott továbbító rendszer.
- Kényelem: optimalizált súly, optimalizált láthatóság és eltolás.
- Megbízhatóság: hidraulikus motorral közvetlen hajtott (nincs vezérlő doboz). Turbinához csavarozott pengék.
- Erős: A forgótorny által benyelt szalma mennyiségének automatikus szabályzása.
- Kapacitás: joystick-kal irányítható 260°-os forgótorny. 15 m-re szór.
- Pontosság: az elektromos karnak köszönhetően forgótorny dőlésszöge állítható.
- Ergonómia: ergonómikus és kényelmes távvezérlő doboz a fülkében, szívópárnákkal rögzítve.
- Merevség: megerősített ajtó szélesített végekkel.

ÚJ

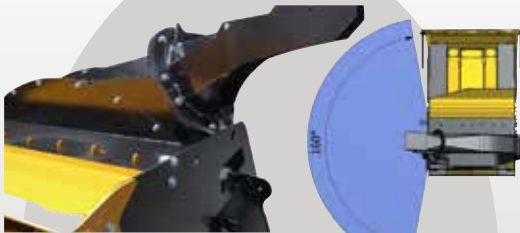

160°-os forgótorny a 18m-től 22m-ig történő szóráshoz



260°-os forgótorny a 15m-től 20m-ig történő szóráshoz



Hidraulikus motor vezérelte hármas továbbító szerkezet. Fogaskerék és lánc nélkül: karbantartásmentes



A hidraulikus motor közvetlenül a turbinához rögzítve:



Spirálorotor beépített hidraulika motorral



Hidraulikus rotor a nehéz bálákhoz



EMILY CONNECT

Az irányítódoboz az összes Emily tartozékot vezéri.*

*Vega, Omega, Multi'Dis, betonkeverő kanál...

MŰKÖDÉS TLT VERZIÓ MŰKÖDÉSE

- Kifejezetten traktorokhoz tervezve, a bálabontó a hengeres és szögletes bálákat is akár 20 méterre eljuttathatjuk.



Elektromos távirányító doboz



SPECIFIKÁCIÓK

TLT VERZIÓ

- Dupla sebességváltó (270/540 ford/perc)
- Továbbító szerkezet (szabadalmaztatott) 2 hidraulikus motorral a szerkezetbe építve
- A szerkezet sebessége a fülkében található dobozon állítható
- Rotor: a spirál alakú rotorban hidraulikus motor van
- Turbina: 8 leszerelhető csavarozott penge. Hardox bevonatú turbina
- Szélesedő töltőajtó
- Forgótorny: 260° vagy 160°
- Standard rotor vagy szekcionált forgórészsel
- Cut System vágorendszerrel, vagy anélkül
- Súly: 1 390 kg
- Minimum olajáramlás: 40 l/perc-től 180 bar-ig

ALAPFELSZERELTSÉG

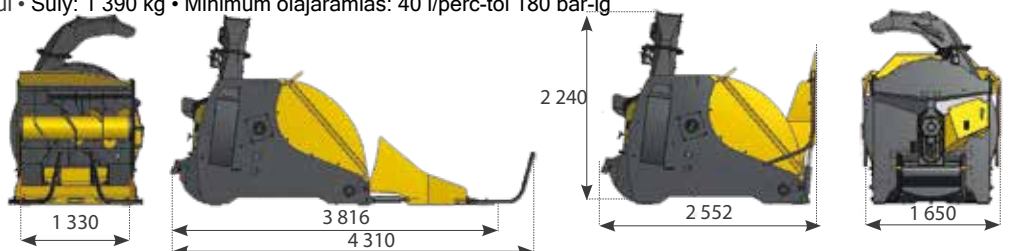

SIGMA BÁLABONTÓ TURBINÁVAL

MŰKÖDÉS V-CUT

ÚJ

MUNKAKÉNYELEM

A Sigma bálabontóhoz tervezve a V-Cut rendszer a bálakötözőket mechanikusan vágja a bála kötözését mind a hengeres és szögletes báláknál. A bálák alatt vágja a bálahálót és zsineget, ezzel megkönnyíti az eltávolítást a felhasználó számára. A bálakötözést hidraulikusan vezérelt egymást fedőkésekkel vágja. Nem kell többé erőlködni - erőkejtés mentes működés. A vágórendszert egy külső, a gép oldalán elhelyezett irányító doboz vezéri. Ennek 2 funkciója van: a bálakötözés vágása és az ajtó nyitása/zárása.



EMILY ELŐNYÖK

- **Időspórolás:** Nincs több elfeledett vágás és elvesztett szerszám (kés, olló). 1 percn belül vágja, eltávolítja és elrakja a bálahálókat és bálakötözőket.
- **Kényelem:** csak egy kezelő szükséges az erőfeszítés nélküli kötözőanyag eltávolításához. Mechanikus vágás a felhasználó optimalizált kényelméért. A kések pengék alatti elhelyezkedése könnyebb eltávolítást biztosít. (lásd az alábbi ábrákon).
- **Biztonság:** A gép szélén lévő irányítóegység indítja be a vágást. Lejárt az éles eszközök és a kényelmetlen, veszélyes helyzetek ideje!
- **Tisztaság:** A V-Cut rendszer csökkenti a bála alatti csomók és hálók rezgését, ami korábban a sok szalma kihullásához vezetett.



ÖSSZAHASONLÍTÁS

KITERMELÉS SORÁN KIFEJTETT ERŐ (KG-BAN): SZÖGLETES BÁLÁK

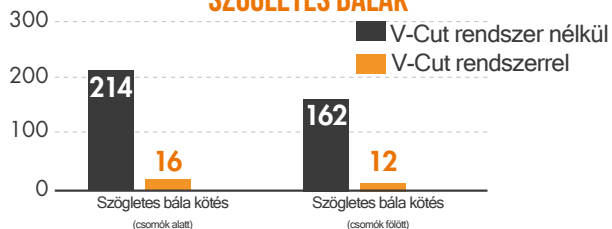

KITERMELÉS SORÁN KIFEJTETT ERŐ (KG-BAN): HENGERES BÁLÁK

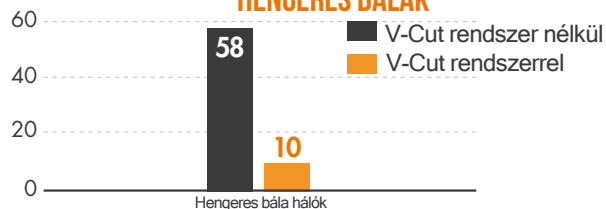

BÁLABONTÓ ÉS SZÓRÓ PICK&GO

MŰKÖDÉS

A Pick & Go bálabontó hengeres bálákat bont és szór (csomagolt bálák, lucerna, széna...).

- 4 típus érhető el:
 - Bal oldalt elől szóró és jobb oldalt bontó
 - Bal oldalt elől szóró és bal- és jobb oldalt bontó
 - Jobb oldalt elől szóró és bal oldalt bontó
 - Jobb oldalt elől szóró és bal- és jobb oldalt bontó



EMILY ELŐNYÖK

- Szabadalom: A szóróval ellentétes oldalon bont, a gép funkcióinak optimalizálása.
- Precizitás: egy terelő lemez és állítható rostélyból álló szerkezet (opció).
- A bálafogó villára rögzíthető az összes Pick&go tartozék: hengeres bálaletekerő és almoló, abrak kiadagoló, takarmány visszatoló adapter és Modulo seprű.

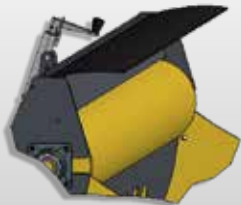

Bála tartó görgő szalma tartó füllel

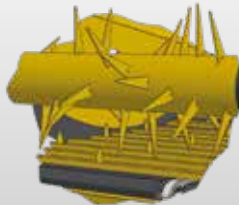

Nagy átmérőjű szóró szabad kerék rendszerrel

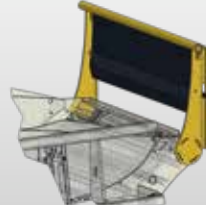

Bálatartó lécs



Hosszabbító készlet

Bal első szórás

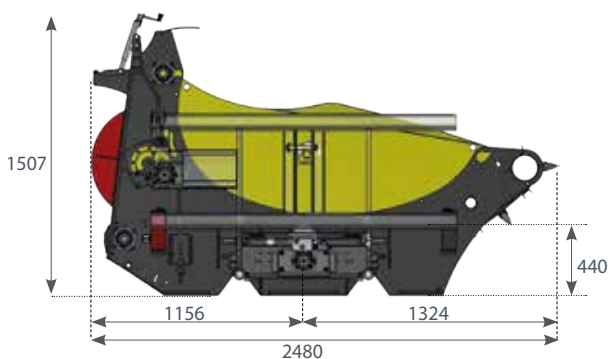

Jobb első szórás

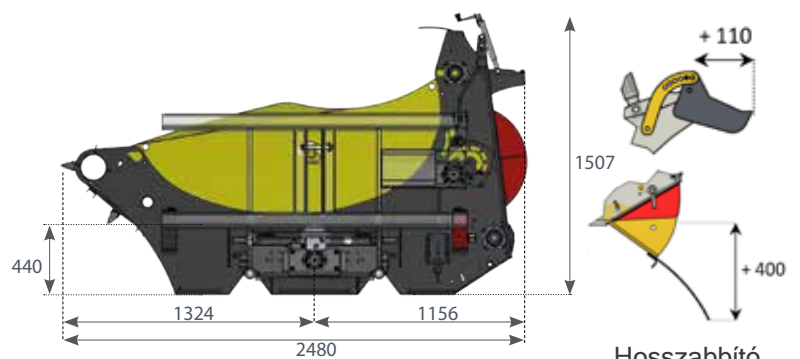

Hosszabbító

SPECIFIKÁCIÓK

ALAPFELSZERELTSÉG

- Hengeres bálaletekerő
- Bálavilla 3. pontos felfüggesztéssel traktorhoz + csavarozható adaptációval
- Villák: Ø 45mm-es tüskék -hossz: 1200 mm
- 3 pontos felfüggesztés
- Hidraulikus motor:
- 1 motor a kihordó lánchoz (manuális kiáramlás-gátlóval a szóráshoz)
- 1 motor a szóráshoz (etetéskor a szórót leállító szeleppel)
- Szabadalmaztatott sebességváltó erősített fogazott kerekkel
- Bálabontó és szóró - bal vagy jobb:
- Görgős szíj
- Teflon vezető a láncon alatt
- Görgőslánc
- Nagy átmérőjű szóróberendezés szabadonfutó kerékkel
- Bálatartó görgő szalmatartó füllel
- 1 kettős működésű szeleppel működik
- Bálák maximális súlya: 1000 kg



HENGERES ÉS SZÖGLETES BÁLASZÓRÓ

MŰKÖDÉS



RENDKÍVÜLI HATÉKONYSÁG

Az Emily szalmaszóró teleszkópos rakodógépekre és homlokrakodókra (>100 LE), traktor hátsó függesztésre tervezve. Bálaméretek: Hengeres bálák: Ø1.80m-ig, szögletes bálák: 1.20m x (0.70/0.90/1.20m) x 2.50m (2.55m max.)-ig.

▶ BELTÖLTÉS

A bála beltöltése rakodóvillaakkal történik.

2 lehetőség:

Rögzítés rakodóvillaakkal oldalsó szóráshoz

Rögzítés egy hegesztett hátsó 3.

ponttal vagy csavarozott adaptációval elülső szóráshoz



▶ SZÓRÁS

A kidobó szerkezetnek (szögletes bálák) vagy a kihordóláncnak (hengeres és szögletes bálák) köszönhetően a bálát a rotorokhoz vezeti.

A hengeres és szögletes bálászóró 8 méteres távolsáig szór.

2 típus:

Szögletes bálákhoz: kidobó szerkezet

Szögletes és hengeres bálákhoz: kihordólánc



SPECIFIKÁCIÓK

STANDARD ALAPFELSZERELTSÉG

- Rögzítés rakodóvillaán a bal oldali első szóráshoz (villa méretek: 150x60 max.)
- csavarozott adaptáció előkészítés elülső szóráshoz
- 6 mm vastag acél
- Lemezes késekkel szerelt rotor
- Automata belső terelő gázkarral a szalma belső áramlásának szabályzásáért (magától visszahúzódik, ha eléri a földet)
- Nagy átmérőjű szórórotor (szabadonfutó kerék szett)
- Manuálisan állítható fül szalmatereléshez

KÜLÖNLEGES ALAPFELSZERELTSÉG

Szögletes bálászóróhoz
• Lécés kidobó szerkezet • Sebességváltó által vezérelt kidobó szerkezet dupla nyomáshatárolóval a nagyobb biztonság érdekében • Kidobó szerkezet sebesség variátor manuális áramlás határolóval

Szögletes és hengeres bálászóróhoz
• Lécés szállító lánc • Sebességváltó által vezérelt szállító lánc dupla nyomáshatárolóval a nagyobb biztonság érdekében • Szállítólánc sebesség variátor manuális áramlás határolóval

EMILY ELŐNYÖK

- Kizárólag az Emily-nél: a lécekkal ellátott kidobó szerkezet folyamatos és gyors szórást biztosít (egyedi a piacon).
- Oldalsó vagy elülső szórás: illesztés a raklap villákhoz.
- Szilárdság: erősített oldalak.
- Teljesítmény: optimalizált és folyamatos szalmaszórás (nincs pazarlás és pontosabb szalmaszórás manuális fülekkel).



ELŐNYÖK



Rögzítés a rakodóvillákhoz



Automata belső terelő betöltési pozícióban



Automata belső terelő munka pozícióban



Széna terelő



Csavarozható adaptáció



Szóró rotor

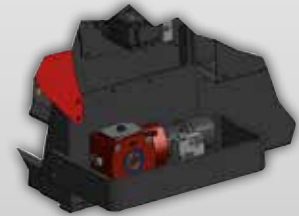

Réducteur de fonds et tapis

SZÖGLETES BÁLASZÓRÓ - KIDOBÓ SZERKEZET



Push-off system

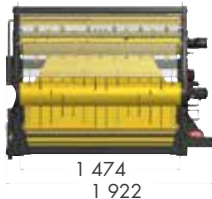

TÍPUS 180

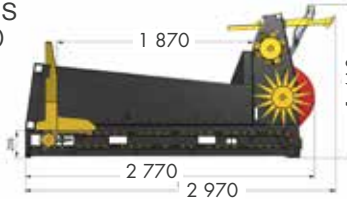

TÍPUS 250



SZÖGLETES ÉS HENGERES BÁLA SZÓRÓ - SZÁLLÍTÓ LÁNC

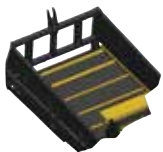

Szállító lánc

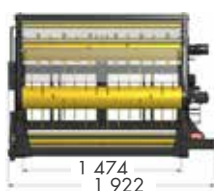

TÍPUS 180

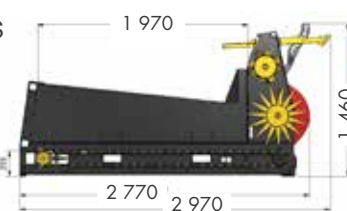

TÍPUS 250

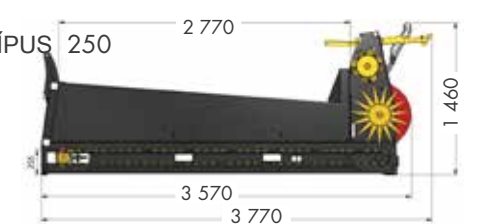

Modell	Szögletes bálaszóró		Szögletes és hengeres bálaszóró	
	1,80	2,50	1,80	2,50
Szögletes bála hossz (m)	1,80	2,50	1,80	2,50
Súly (kg)	1 200	1 400	1 100	1 300



VULCANO VONTATOTT BÁLASZÓRÓ

MŰKÖDÉS



MUNKAKÉNYELEM

A Vulcano vontatott bálaszóró bármilyen vonóhoroggal rendelkező rakodógépre szerelhető (traktor, kompakt traktor >40 LE minimum 30L/perc hidraulika teljesítménnyel és teleszkópos rakodógép). A Vulcano vontatott bálaszóró 5-12 m közötti távolságra szór. Bálátípusok: szögletes bálák (1.2 X (0.7/0.9/1.2) X 2.5 M) és hengeres bálák 1.80m-ig.

EMILY ELŐNYÖK

- Alkalmazkodóság: baromfi-, vagy bármilyen nyitott marha-, bány-, kecske istállóhoz alkalmas. A gép szórása 5-12 m-ig állítható.
- Rugalmasság: A Vulcano vontatott bálaszóró bármilyen alomhoz képes alkalmazkodni, szögletes vagy hengeres bálákhoz, vagy akár nagymennyiségű könnyű termékhez is.
- Homogenitás és rendezettség: a nagy sebességű rotornak köszönhetően a gép homogén, rendezett almot képez.

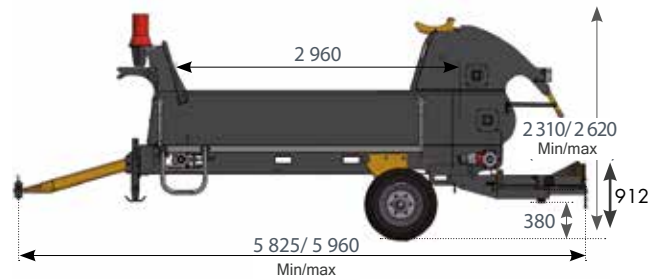

Számos beállítás a megfelelő szórási szélesség megválasztásához

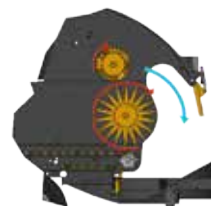

Nagysebességű szórórotorok



Nagy átmérőjű tárcsák állítható pengékkel

SPECIFIKÁCIÓK

ALAPFELSZERELTSÉG

- Függesztés (KAT2) • önhordó alváz és felépítmény lapos kihordó láncsal
- Váltókar Ø 40 mm láncsal feszítőcsapágyakkal • Elektroproporcionális vezérlés a fülkében
- 60x60 szögletes tengely és széles kerekek 13.0/55-16 • Szinkronizált és úszó hidraulikus deflektor
- alsó csavarvonal alakú szórórotor Ø 580 mm és felső szórórotor Ø 330 mm
- Olajvezeték fedő hátsó terelővel és szórótárcsa tartóval állítható sínen
- 2 db Ø 900 mm tárcsa, 4 állítható lapáttal
- Oldalsó kések és állítható hátsó terelők

OPCIÓK

- Járólemez
- Szabadalmaztatott X-Tract System (Háló/zsineg bontó + járólemez kapaszkodóval)
- Központi hidraulika
- Ömlesztett anyagokhoz szórókészlet (fűrészpor, darabolt szalma, forgács)

MŰKÖDÉSE: HÁLÓ/ZSINEG KIHÚZÁSA



MECANIC SHOW 2019

MUNKAKÉNYELEM

BIZTONSÁG ÉS SEBESSÉG

Emily által szabadalmaztatott X-Tract rendszer, amely kiszorító görgőt használ (1) hogy megsokszorozza a húzóerőt és könnyedén távolítsa el a hálót/bálazsineget.

A hosszú futólap (2) biztosítja a gépkezelő biztonságos munkavégzését.

A háló vagy zsineg feltekerése után a görgő körül, a gépkezelő egy pedállal lépteti működésbe (3) a görgő forgatását.

Az enyhe feszítés lehetővé teszi a legkeményebb hálók és bálazsineg kihúzását! Oldja ki az X-Tract rendszerrel 15 másodpercen belül.

Szórásra fel! (4)

MŰKÖDÉSE: KÖZPONTI HIDRAULIKA



A központi hidraulika a traktorok 3. pontjához csatlakozik.

Az egyedisége miatt kizárja a balesetek kockázatát és lehetővé teszi a nagy kormányzási szöget. Az Agility központi hidraulika kényelmet és sokoldalúságot biztosít a felhasználóknak, megadja a lehetőséget a gyengébb teljesítményű traktorok használatára alacsony olajáramlással a baromfi istállók almozásához.

MUNKAKÉNYELEM

BIZTONSÁG ÉS KÉNYELEM

SOKOLDALÚSÁG

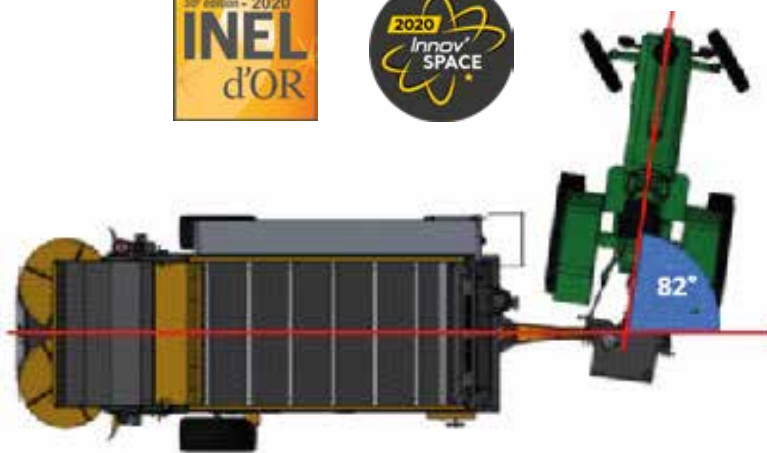

X-TRACT

- Szabadalmaztatott X-TRACT rendszer (járólemez kapaszkodóval)
- Integrált motor az elszívóba
- Lapos görgő a biztonság érdekében
- Pedál a görgő forgásához

AGILITY

- A traktorok 3. pontjához csatlakozik (Kat. 1 és Kat. 2, és Kat 0 vagy Kat 1N 35 LE fölötti kompakt traktoroknál)
- Nagyon nagy kormányzási szög
- Hidraulika: 47L/perc 540 ford/perc
- Maximum nyomás: 180 bar
- Parkolás támogatás
- Elektromos vezérlőegység a szalmaszóró funkciókhoz (nagy pontosságú feszültségelosztó a szállításhoz)

KIHÚZÁS SORÁN KIFEJTETT ERŐ (KG-BAN)



MULTI'SPREAD ALMOZÓKANÁL



MŰKÖDÉS

A Multi'Spread almozó kanál homlokrakodókhoz, traktorokhoz 3 pontos függesztéssel és teleszkópos rakodógépekhez. Könnyű termékek széles választékát szórja szét. A rengeteg opció nagyon egyszerűvé teszi a termékek közti váltogatást. A Multi'Spread almozó kanál egyenletes réteget szór 8 és 15 m közti szélességben 1 irányba. A szabadalmaztatott oldalsó terelőlemezek köszönhetően precíz almozásra képes.

EMILY ELŐNYÖK

- **Alkalmazkodóság:** lehetőség a különféle könnyű anyagok szórására a 8-15 m közötti szélesség megfelelő kiválasztásával.
- **Sokoldalúság:** A Multi'Spread baromfi, marha istállók és más könnyű almot igénylő tenyésztések almozására szolgál.
- **Pontosság:** Ideális az istállók könnyű almozására. A megbízható oldalsó terelőlemez nagy pontosságú szórást tesz lehetővé mindössze 21°-os szórási szöggel.
- **Időtakarékosság:** a változtatások függvényében a Multi'Spread akár 4m³ területet is képes teleszkópi 30 másodperc alatt.
- **Minőségi szórás:** A Multi'Spread kiváló minőségű egyenletes szórást biztosít.

ALMOLÁS



A gépkezelő aktiválja a kettős működésű szelepet a kanalat hordozó gépen a csigák meghajtásához és a szórólapátok forgásához.

A csigák a kések feletti 2 nyíláson keresztül viszik az anyagot. Nagy fordulatszámra a szórólapátok széles tartományban szórják szét az anyagot az egyenletes alom érdekében.



Működése:

Az oldalszóró terelőnek hála az almozási szög 21°-ra csökkenthető. Jobbra vagy balra is szórhat, de a kétoldalú egyidejű szórás szintén lehetséges.

A pontos és egyenletes almozáshoz is nagyon előnyös: Baromfiótlak sarkai és számos elemei közti részek (itatók, etető láncok, keltető), tehén istállók szórása.

Könnyű, 5 másodperc alatti összerakás csavarok és csapok nélkül.

6

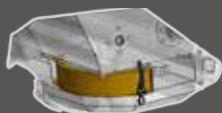

SPECIFIKÁCIÓK

ALAPFELSZERELTSÉG

- Állítható, leszerelhető és csavarozható tartozék - 2. kategória
- 2 Szinkronizált csavar az adag áttolásához a properelen át
- 2 Szóró tárcsa 2 közvetlen motorral hajtva

OPCIÓK

- 1 Szórássebesség szabályozó aprított szalmához • 2 Szórási sebesség szabályozó fűrészporhoz, pellethez • 3 Állítható és tömített hidraulikus ajtó • 4 Oldalsó szóró pengék • 5 Repítő tárcsák nagy munkaszélességgel • 6 Oldalsó szóró terelőelem • 7 Toldat 4m³

Olaj áramlás <40 L/min
Olaj áramlás >40 L/min

Belső szélesség	2,20 m
Munka térfogat	3,40 m ³
Önsúly	760 kg

EMILY - ZA Les Landes - 29800 Tréflévénéz - **Franciaország**
T. +33 (0)2 98 21 86 12 / F. +33 (0)2 98 21 86 14
export@emily.fr

www.emily.fr

